

AQUAFIX V1000

AQUAFIX SUPREME. Inwendige breedte 100 mm. A15, B125, C250.

V1000 gootelement van polymerebeton. Verzinkt stalen randbescherming en kitvoeg volgens EN 1433.

Inwendige breedte 100 mm. Inbouwbreedte 130 mm. Geschikt voor inbouw AQUAFIX TOP 1000 roosters. Belastingklasse A15, B125, C250 volgens EN 1433.

Gooitelement zonder verval.

type	lengte in mm.	inbouw hoogte in mm.	artikel nr.	kg. per stuk	stuks / per pallet
V 1000.0 ¹⁾	1000	150	105155401	14,0	36
V 1000.0/A ²⁾	1000	150	105155402	13,5	30
V 1000.1 ¹⁾ ³⁾	500	150	105155403	7,0	40
V 1005.0 ¹⁾	1000	175	105155415	15,5	36
V 1005.0/A ²⁾	500	175	105155416	15,5	30
V 1005.1 ¹⁾ ³⁾	500	175	105155417	8,5	40
V 1010.0 ¹⁾	1000	200	105155429	17,7	30
V 1010.0/A ²⁾	1000	200	105155430	17,2	30
V 1010.1 ¹⁾ ³⁾	500	200	105155431	10,0	40
V 1050.0 ¹⁾	1000	225	105155443	19,5	21
V 1015.0/A ²⁾	500	225	105155444	19,5	20
V 1015.1 ¹⁾ ³⁾	500	225	105155445	11,5	40
V 1020.0 ¹⁾	1000	250	105155457	21,7	24
V 1020.0/A ²⁾	1000	250	105155458	21,7	20
V 1020.1 ¹⁾ ³⁾	500	250	105155459	12,5	40

¹⁾ Aansluitmogelijkheid voor kopplaat met uitloop, loodrechte afvoer (onderuitlaat) of voor zandvanger / bezinkput.

²⁾ Met ingestorte HD-PE onderuitlaat DN100.

³⁾ Gooitelementen met mogelijkheid voor haakse aansluiting.

Gooitelement voor trapsgewijs verval.

Verbindingsstukken voor verschillende hoogte, voor trapsgewijs verval. Bodemverval 2,5%.

type	lengte in mm.	inbouw hoogte begin in mm.	inbouw hoogte eind in mm.	artikel nr.	kg. per stuk	stuks / per pallet
V 1000-5	1000	150	175	105155461	14,6	40
V 1005-10	1000	175	200	105155463	16,3	35
V 1010-15	1000	200	225	105155465	18,1	30
V 1015-20	1000	205	250	105155467	20,6	25

Voor realisering trapsgewijs verval bv. V 1000.0 en V 1005.0 verbinden met V 1000-5.



AQUAFIX V1000 met kitvoeg EN 1433

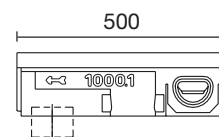
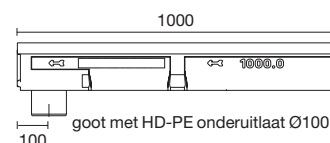

voorsparing 85

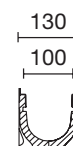

kitvoeg

AQUAFIX V1000

AQUAFIX SUPREME. Inwendige breedte 100 mm. A15, B125, C250.

V1000 gootelement van polymerebeton. Verzinkt stalen randbescherming en kitvoeg volgens EN 1433.

Inwendige breedte 100 mm. Inbouwbreedte 130 mm. Geschikt voor inbouw AQUAFIX TOP 1000 roosters.
 Belastingklasse A15, B125, C250, E600 volgens EN 1433.

Gootelementen met lineair verval (verval 0,5%).

type	lengte in mm.	inbouw hoogte begin in mm.	inbouw hoogte eind in mm.	artikel nr.	kg. per stuk	stuks / per pallet
V 1001	1000	150	155	105155405	13,6	36
V 1002	1000	155	160	105155407	14,4	36
V 1003	1000	160	165	105155409	14,8	36
V 1004	1000	165	170	105155411	15,2	36
V 1005 ¹⁾	1000	170	175	105155413	15,8	36
V 1005 / A ²⁾	1000	170	175	105155414	17,1	36
V 1006	1000	175	180	105155419	15,4	36
V 1007	1000	180	185	105155421	16,0	36
V 1008	1000	185	190	105155423	16,0	36
V 1009	1000	190	195	105155425	16,8	36
V 1010 ¹⁾	1000	195	200	105155427	17,1	36
V 1010 / A ²⁾	1000	195	200	105155428	17,1	30
V 1011	1000	200	205	105155433	17,3	24
V1012	1000	205	210	105155435	17,7	24
V 1013	1000	210	215	105155437	18,1	24
V 1014	1000	215	220	105155439	18,5	24
V 1015 ¹⁾	1000	220	225	105155441	19	30
V 1015 / A ²⁾	1000	220	225	105155442	19	30
V 1016	1000	225	230	105155447	19,7	24
V 1017	1000	230	235	105155449	20,1	24
V 1018	1000	235	240	105155451	20,5	24
V 1019	1000	240	245	105155453	20,9	24
V 1020 ¹⁾	1000	24,5	250	105155455	21,5	24
V 1020 / A ²⁾	1000	24,5	250	105155456	21,5	20

¹⁾ Aansluitmogelijkheid voor kopplaat met uitloop, loodrechte afvoer (onderuitlaat) of voor zandvangerv / bezinkput.

²⁾ Met ingestorte HD-PE onderuitlaat DN100.

Op aanvraag leveren wij u graag gootelementen met de inbouwhoogte 250 t/m 300 mm.



AQUAFIX V1000 met kitvoeg EN 1433

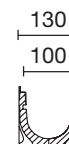
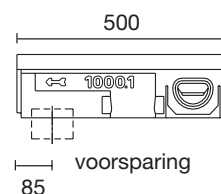
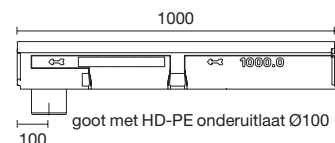

kitvoeg

AQUAFIX V1000

AQUAFIX SUPREME. Inwendige breedte 100 mm. A15, B125, C250.

V1000 accessoires.

Zandvanger van polymeerbeton.

Verzinkt stalen randbescherming en verzinkt stalen slibemmer. Inwendige breedte 100 mm. Inbouwbreedte 130 mm. Geschikt voor inbouw AQUAFIX TOP 1000 roosters.

type	lengte in mm.	inbouw hoogte in mm.	artikel nr.	kg. per stuk	stuks / per pallet
V 1000.EK	500	580	105155484	16,5	10
V 1000.EK LG 10 Stankslot in de stroomrichting DN100.	500	580	105155485	27,0	7
V 1000. EK QG 10 Stankslot haaks op de stroomrichting DN100.	500	580	105155487	27,0	7
V 1000. EK QG 15 Stankslot haaks op de stroomrichting DN100.	500	585	105155489	29,0	6



Kopplaten van polymeerbeton.

Verzinkt stalen randbescherming.

type	artikel nr.	kg. per stuk
V 1000.SE Voor gootbegin en einde.	105151471	1,4
V 1000.E Met PVC aansluitstuk DN100 passend op goten V1000.	105151473	0,8
V 1005.E Met PVC aansluitstuk DN100 passend op goten V1005.	105151475	0,9
V 1010.E Met PVC aansluitstuk DN100 passend op goten V1010.	105151477	1,1
V 1015.E Met PVC aansluitstuk DN100 passend op goten V1015.	105151479	1,2
V 1020.E Met PVC aansluitstuk DN100 passend op goten V1020.	105151481	1,3

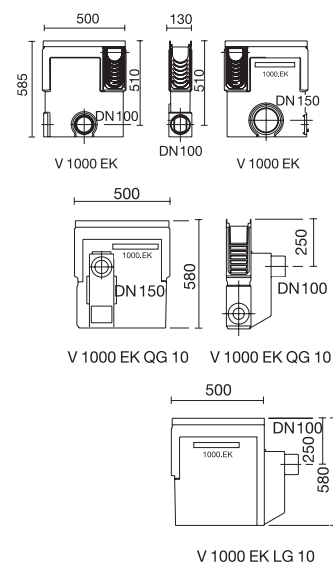

Aansluitstuk van PVC.

type	artikel nr.	kg. per stuk
DN100	105153883	0,02
DN150	105153885	0,05



Afdichtingsring. Verreist bij toepassing van zandvangers en bezinkputten.

type	artikel nr.	kg. per stuk
DN100	105153883	0,02
DN150	105153885	0,05



Maten in millimeters, gewichten in kilogrammen. Wijzigingen in afbeeldingen, maatvoeringen en omschrijving voorbehouden. Plaatsing, installatie en gebruik conform onze voorschriften.