

Aquafix verduurzaamt!

Bij Aquafix geloven we in een toekomst waarin duurzaamheid en innovatie hand in hand gaan. In 2025 hebben we opnieuw een belangrijke mijlpaal bereikt in onze duurzaamheidsambities. Na het succesvol uitbreiden van ons terrein met extra elektrische laadpalen, hebben we nu ook onze eerste twee elektrische heftrucks in gebruik genomen.

Deze nieuwe toevoeging aan ons materieel draagt niet alleen bij aan een schonere en stillere werkomgeving, maar vermindert ook onze CO₂-uitstoot en het gebruik van fossiele brandstoffen. Elektrisch werken betekent minder geluidsoverlast, lagere emissies en een gezondere werkplek voor onze medewerkers.

Met deze stap zetten we onze koers voort richting een groenere bedrijfsvoering. We doen dit niet alleen. Samen met onze collega's, partners en klanten bouwen we aan een duurzame toekomst waarin innovatie en verantwoordelijkheid centraal staan.



NIEUW

De nieuwe Aquafix beproevingsput

1.01

Voor inspectie van vloestofdichte bedrijfsriolering

De Aquafix beproevingsput is speciaal ontworpen om direct voor de aansluiting op een afscheiderinstallatie in de toevoerleiding te worden geplaatst. Hiermee kan het leidingwerk worden afgesloten ten behoeve van de wettelijk vereiste beproeving (minimaal eens per 6 jaar verplicht volgens de omgevingswet - het Besluit Activiteiten Leefomgeving (BAL)), zonder dat hiervoor de afscheider betreden hoeft te worden. Dit bespaart u tijd, kosten én is veiliger!

De beproevingsput wordt standaard voorzien van een D400 deksel zodat deze in bereiden oppervlakte geplaatst kan worden. Dankzij het intelligente ontwerp kan de put eenvoudig geopend en afgesloten worden t.b.v. het plaatsen van een leidingafsluiter en is bestand tegen een overdruk van minimaal 1mwk.



Afmetingen en specificaties:

- Diameter 400 mm
- Hoogte 1000 mm
- Verkeersklasse D400 kN
- Materiaal HDPE
- Voorzien van lekdicht deksel
- Aansluitdiameters Ø125 mm tot en met Ø315 mm

Vraag onze verkoopafdeling naar de mogelijkheden.

NIEUW

Aquafix TopTek toegangs- en inspectieluiken

1.02

Binnen Aquafix voeren wij tegenwoordig nieuwe toegangs- en inspectieluiken. Bent u benieuwd naar de mogelijkheden?

Vraag onze verkoopafdeling naar de mogelijkheden.

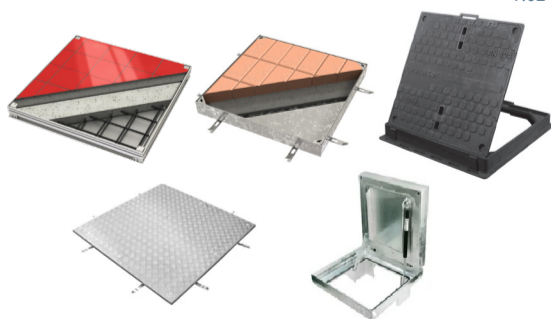

Aquafix beursplanning 2026

1.03

VSK beurs in de Jaarbeurs in Utrecht

Dinsdag 3 februari	09:30 – 17:30
Woensdag 4 februari	09:30 – 17:30
Donderdag 5 februari	09:30 – 20:30
Vrijdag 6 februari	09:30 – 17:00

Infra Relatiedagen in de Evenementenhal in Hardenberg

Dinsdag 10 februari	13:00 – 21:00
Woensdag 11 februari	13:00 – 21:00
Donderdag 12 februari	13:00 – 21:00

IFAT in het Messe München tentoonstellingscentrum in München

Maandag 4 mei	09:00 – 18:00
Dinsdag 5 mei	09:00 – 18:00
Woensdag 6 mei	09:00 – 18:00
Donderdag 7 mei	09:00 – 18:00

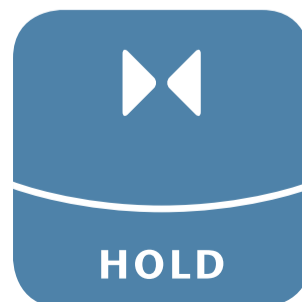



Afvoergoten

Aquafix MINI afvoergoot van glasvezelversterkt beton voorzien van diverse soorten roosters. De goten zijn leverbaar in de lengte 500 x 1000 mm Tevens voor deze goot leverbaar: Afvoergoten met onderuitlaat, zandvangers lengte 500 mm en RVS kop- en eindschotjes met uitloop.

Toepassing: In de tuin, rond het huis, op terrassen, garagepritten bij woningen, langs gazon of borders, golfbanen, langs sportvelden, in parken, in de kassenbouw, geschikt voor situaties waarbij geen intensieve belasting wordt verwacht tot een maximale verkeersbelasting klasse C250 kN.

Aquafix Mini klasse A 2.01

klasse A

Goot + VS sleufrooster L1000
€ 32,95 per 1 mtr. art. nr. 135064103000A

Goot + VS sleufrooster L500
€ 24,95 per ½ mtr. art. nr. 135064103005A

Zandvanger + VS sleufrooster
€ 99,95 per ½ mtr. art. nr. 1350641030081A

Aquafix Mini klasse B 2.02

klasse B

Goot + VS mazenrooster L1000
€ 55,95 per 1 mtr. art. nr. 135064103000B

Goot + VS mazenrooster L500
€ 45,95 per ½ mtr. art. nr. 135064103005B

Zandvanger + VS mazenrooster
€ 119,95 per ½ mtr. art. nr. 1350641030081B

Aquafix Mini klasse C 2.03

klasse C

Goot + GY sleufrooster L1000
€ 59,95 per 1 mtr. art. nr. 135064103000C

Goot + GY sleufrooster L500
€ 49,95 per ½ mtr. art. nr. 135064103005C

Zandvanger + GY sleufrooster
€ 129,95 per ½ mtr. art. nr. 1350641030081C

Aquafix professionele vezelversterkte beton (C35/45) goten voorzien van een randbescherming en gietijzeren roosters welke schroefloos d.m.v. een gepatenteerd systeem zijn gekneveld. Goten voorzien van verdikte bodem tegen opdrijven, aansluitende verbindingen en kitvoeg. Voorzien van CE-markering, KIWA-certificaat vlg. BRL 5070, uitgevoerd vlg. EN1433 & DIN 19580M, belastingsklasse A15 kN t/m F900 kN.

Aquafix Top 100 uitvoering (inw. B = 100 mm) 2.04

- Actie type Top 100 H = 160 mm incl. verzinkt stalen sleufrooster A15 kN - art. nr. 135063101000A1
- Actie type Top 100 H = 185 mm incl. verzinkt stalen sleufrooster A15 kN - art. nr. 135063101050A1
- Actie type Top 100 H = 210 mm incl. verzinkt stalen sleufrooster A15 kN - art. nr. 135063101100A1

Goot + verzinkt stalen sleufrooster, lengte 1000 mm

Actieprijs verkeersklasse A15 kN vanaf € 52,95 p/st **Actieprijs verkeersklasse C250 kN vanaf € 64,95 p/st**

Aquafix Maxi 100 uitvoering (inw. B = 100 mm) 2.05

- Actie type Maxi 100 H = 160 mm incl. gietijzeren rooster C250 kN - art. nr. 13561131000
- Actie type Maxi 100 H = 185 mm incl. gietijzeren rooster C250 kN - art. nr. 13561131050
- Actie type Maxi 100 H = 210 mm incl. gietijzeren rooster C250 kN - art. nr. 13561131100

Goot + gietijzeren rooster, lengte 1000 mm

Actieprijs verkeersklasse C250 kN vanaf € 69,95 p/st

Aquafix Maxi 150 uitvoering (inw. B = 150 mm) 2.06

- Actie type Maxi 150 H = 210 mm incl. gietijzeren rooster D400 kN - art. nr. 13561540000
- Actie type Maxi 150 H = 260 mm incl. gietijzeren rooster D400 kN - art. nr. 13561540050
- Actie type Maxi 150 H = 310 mm incl. gietijzeren rooster D400 kN - art. nr. 13561540100

Goot + gietijzeren rooster, lengte 1000 mm

Actieprijs verkeersklasse D400 kN vanaf € 119,95 p/st

Aquafix Maxi 200 uitvoering (inw. B = 200 mm) 2.07

- Actie type Maxi 200 H = 310 mm incl. gietijzeren rooster D400 kN - art. nr. 13561240050

Goot + gietijzeren rooster, lengte 1000 mm

Actieprijs verkeersklasse D400 kN vanaf € 159,95 p/st

Aquafix Maxi 300 uitvoering (inw. B = 300 mm) 2.08

- Actie type Maxi 300 H = 400 mm incl. gietijzeren rooster E600 kN - art. nr. 135663500502

Goot + gietijzeren rooster, lengte 1000 mm

Actieprijs verkeersklasse E600 kN vanaf € 349,95 p/st

Aquafix Maxi 400 uitvoering (inw. B = 400 mm) 2.09

- Actie type Maxi 400 H = 400 mm incl. gietijzeren rooster E600 kN - art. nr. 135664500502

Goot + gietijzeren rooster, lengte 1000 mm

Actieprijs verkeersklasse E600 kN vanaf € 479,95 p/st

Aquafix AquaBlock volledig gietijzeren afvoergoot 2.10

Het Aquafix AquaBlock systeem is een monolithisch nodulair gietijzeren gootsysteem waarbij de goot en het rooster één zijn. Dit innovatieve en gelijk geniale gootsysteem is uitermate geschikt voor extreem zwaarbelaste situaties, zoals dwarsovergangen van rijwegen, industrieterreinen, containerterminals, vliegvelden en Formule 1 racecircuit. Leverbaar in 100, 150, 200 en 300 mm inwendige breedte.

- Diefstal- en vandalismebestendig.
- Hoge vorst- en strooiuut bestendigheid.
- Licht van gewicht en eenvoudig te verwerken.
- Veiligheidsleuven geschikt voor dwars- en lengteverkeer.
- Tot 50% grotere inlaatoppervlakte t.o.v. vergelijkbare systemen.

F900 kN - art. nr. 13560060050

Actieprijs verkeersklasse F900 kN Per element L = 100 mm type 100 mm vanaf € 149,95 p/st

AQUAFIX MILIEU



Straat- en trottoirkolken

AQUAFIX MILIEU

PVC straatkolk met GY roosterkop 3.01

Aquafix tweedelige straatkolk.
 PVC Ø315 mm onderbak voorzien van stankslot met stankscherm en verstevigde bodem. Uitlaat diam. Ø125 mm vlg. NEN 7067. Afdekking d.m.v. scharnierend gietijzeren roosterkop 330 x 330 mm geschikt voor verkeersklasse B125 kN vlg. EN 124/ BRL9203 voorzien van KOMO-productcertificaat.

Artikelnr.	Stuks	Actieprijs
	1 t/m 18	€ 103,95 p/st
510K0C00003	19 t/m 36	€ 98,85 p/st
	37 t/m 54	€ 93,85 p/st

PVC trottoirkolk met GY afdekking 3.02

Aquafix tweedelige trottoirkolk.
 PVC Ø315 mm onderbak voorzien van stankslot met stankscherm en verstevigde bodem. Uitlaat diam. Ø125 mm vlg. NEN 7067. Afdekking d.m.v. scharnierend gietijzeren bovenstuk voorzien van inlaatstuk en deksel met steeknokvergrendeling 400 x 350 mm geschikt voor verkeersklasse B125 kN vlg. EN 124/ BRL9203 voorzien van KOMO-productcertificaat.

Artikelnr.	Stuks	Actieprijs
	1 t/m 18	€ 145,95 p/st
510K0C00005	19 t/m 36	€ 140,95 p/st
	37 t/m 54	€ 135,95 p/st

Tegelpadkolk PVC met GY afdekking 3.03

Aquafix tweedelige tegelpadkolk.
 PVC Ø250 mm onderbak voorzien van stankslot met stankscherm en verstevigde bodem. Uitlaat diam. Ø125 mm vlg. NEN 7067. Afdekking d.m.v. scharnierend gietijzeren roosterkop 300 x 300 mm geschikt voor verkeersklasse A15 kN vlg. EN 124.

Artikelnr.	Stuks	Actieprijs
	1 t/m 24	€ 87,95 p/st
510K0C00002	25 t/m 48	€ 82,95 p/st
	49 t/m 72	€ 77,95 p/st

Straatkolk beton met GY afdekking 3.04

Aquafix ééndelige betonnen straatkolk. voorzien van een ingestort gietijzeren scharnierrooster. Kolkuitlaat voorzien van stankscherm. Belasting vlg. NEN-EN124 verkeersklasse B125 kN. Kolk vlg. NEN 7067 en voorzien van KOMO-productcertificaat.

Afmeting
 L x B x H: 380 x 380 x 900 mm
 Aansluiting Ø125 mm

Artikelnr.	Stuks	Actieprijs
	1 t/m 15	€ 132,95 p/st
50503803801	16 t/m 25	€ 127,95 p/st
	26 t/m 50	€ 122,95 p/st

Straatkolk beton met GY afdekking 3.05

Aquafix ééndelige betonnen straatkolk. voorzien van een ingestort gietijzeren scharnierrooster. Kolkuitlaat voorzien van stankscherm. Belasting vlg. NEN-EN124 verkeersklasse B125 kN. Kolk vlg. NEN 7067 en voorzien van KOMO-productcertificaat.

Afmeting
 L x B x H: 450 x 350 x 940 mm
 Aansluiting Ø125 mm

L x B x H: 450 x 300 x 940 mm
 Aansluiting Ø125 mm

Artikelnr.	Uitvoering	Actieprijs
50504503001	450 x 300 x 940 mm	€ 132,95 p/st
50504503501	450 x 350 x 940 mm	€ 132,95 p/st

Trottoirkolk beton met GY afdekking 3.06

Aquafix ééndelige betonnen trottoirkolk. voorzien van een ingestort gietijzeren inlaatstuk met deksel vzw steeknokvergrendeling. Kolkuitlaat voorzien van stankscherm. Belasting vlg. NEN-EN124 verkeersklasse B125 kN. Kolk vlg. NEN 7067 en voorzien van KOMO-productcertificaat.

Afmeting
 L x B x H: 450 x 350 x 940 mm
 Aansluiting Ø125 mm

Artikelnr.	Uitvoering	Actieprijs
50564503501	450 x 350 x 940 mm	€ 167,95 p/st

Méer dan 1000 meter AquaBlock

Project in beeld
 Op een stationslocatie in Noord Nederland heeft Aquafix meer dan 1 kilometer AquaBlock mogen leveren.

De AquaBlock goot kan direct worden geasfalteerd of bestraat, waardoor de installatie snel en efficiënt verloopt. Dit is hét bewijs dat Aquafix niet alleen kwaliteit levert, maar ook praktische, duurzame oplossingen biedt voor elk project!

Dit type afvoergoot is beschikbaar in 100 mm., 150 mm., 200 mm., en 300 mm. inwendige breedte.

Vraag onze verkoopafdeling naar de mogelijkheden voor uw project!



Straatkolk beton met GY afdekking D400 3.07

Aquafix tweedelige betonnen straatkolk. Voorzien van gietijzeren scharnierrooster. Kolkuitlaat voorzien van stankscherm. Belasting tot en met verkeersklasse D400 kN.

Afmeting
 L x B x H: 520 x 520 x 925 mm
 Aansluiting: Ø125 mm

Optioneel
 Uitneembare emmer: € 59,95

Artikelnr.	Uitvoering	Actieprijs
510K0C00023	520 x 520 x 925 mm	€ 499,95 p/st

Straatkolk L beton met GY afdekking D400 3.08

Aquafix tweedelige betonnen straatkolk type L. Voorzien van gietijzeren scharnierrooster. Uitlaat niet voorzien van stankscherm. Belasting tot en met verkeersklasse D400 kN.

Afmeting
 L x B x H: 820 x 820 x 940 mm
 Aansluiting: Ø125 mm

Optioneel
 Overige en meerdere aansluitdiameters tegen meerprijs leverbaar.

Artikelnr.	Uitvoering	Actieprijs
510K0C00024	820 x 820 x 940 mm	€ 749,95 p/st

Afvoerput 200 x 200 3.09

Aquafix afvoerput 200 x 200 mm voorzien van onder uitloop Ø75 mm
 Voorzien van gietijzeren rand en rooster, kunststof emmer en stankslot.

Geschikt voor belasting van maximaal 10 kN.

Artikelnr.	Uitvoering	Actieprijs
570002021075	200 x 200 mm	€ 19,95 p/st

Pluvia PE ontlastput type Plufix 3.10

Plufix speciaal ontworpen voor het 'ontlasten' van Pluvia dakafvoersystemen.
 PE ontlast schacht Ø630 mm H = 1200 mm, voorzien van een inlaat naar keuze (max. 315 mm) en uitlaat vlg. onderstaande tabel. Levering inclusief fundatieplaat en speciaal roosterdeksel met een waterdichtlaag van 70 l/s. Het geheel is geschikt voor verkeersklasse D400 kN.

Plufix Ø630 H = 1200 mm inlaat naar keuze	Actieprijs
Uitlaat Ø125 mm tot een max. afvoer cap. 6,39 l/s	€ 1.049,00
Uitlaat Ø160 mm tot een max. afvoer cap. 12,96 l/s	€ 1.099,00
Uitlaat Ø200 mm tot een max. afvoer cap. 23,58 l/s	€ 1.149,00
Uitlaat Ø250 mm tot een max. afvoer cap. 47,70 l/s	€ 1.199,00
Uitlaat Ø315 mm tot een max. afvoer cap. 81,00 l/s	€ 1.249,00

Pluvia betonnen ontlastput type Plufix HD 3.11

Plufix speciaal ontworpen voor het "ontlasten" van Pluvia dakafvoersystemen.
 De Plufix HD van prefab gewapend beton is het broertje van onze standaard PE Plufix ontlastput. De Plufix HD is onze Heavy Duty uitvoering speciaal geschikt voor het zware werk en bij situaties waar een lage inbouwdiepte gewenst is. De Plufix HD bestaat uit een betonnen onderbak en een vergrendeld speciaal roosterdeksel met een waterdichtlaag van 70 l/s. De gehele uitvoering is geschikt voor verkeersklasse D400 kN. Plufix HD is uitwendig Ø900 mm, hoogte incl. roosterdeksel 1140 mm. Inlaat naar keuze tot maximaal de diameter van de uitlaat.

Plufix Ø630 H = 1000 mm inlaat naar keuze	Actieprijs
Uitlaat Ø125 mm tot een max. afvoer cap. 6,39 l/s	€ 949,00
Uitlaat Ø160 mm tot een max. afvoer cap. 12,96 l/s	€ 1.049,00
Uitlaat Ø200 mm tot een max. afvoer cap. 23,58 l/s	€ 1.099,00
Uitlaat Ø250 mm tot een max. afvoer cap. 47,70 l/s	€ 1.199,00
Uitlaat Ø315 mm tot een max. afvoer cap. 81,00 l/s	€ 1.299,00

Pluvia PE ontlastput type Plufix Mini 3.12

Plufix speciaal ontworpen voor het "ontlasten" van Pluvia dakafvoersystemen.
 De Plufix Mini is een compacte uitvoering van onze standaard PE Plufix ontlastput. De Plufix Mini is ontwikkeld voor situaties waar een beperkte ruimte beschikbaar is. De Plufix Mini moet tijdig worden gereinigd om verstoppingen te voorkomen. De Plufix Mini bestaat uit een PE onderbak en een vergrendeld roosterdeksel. De gehele uitvoering is geschikt voor verkeersklasse B125 kN. Plufix Mini is uitwendig Ø315 mm, hoogte incl. roosterdeksel is 1050 mm. Inlaat naar keuze tot maximaal de diameter van de uitlaat.

Plufix Ø630 H = 1000 mm inlaat naar keuze	Actieprijs
Uitlaat Ø110 mm tot een max. afvoer cap. 2,71 l/s	€ 425,00
Uitlaat Ø125 mm tot een max. afvoer cap. 3,19 l/s	€ 485,00

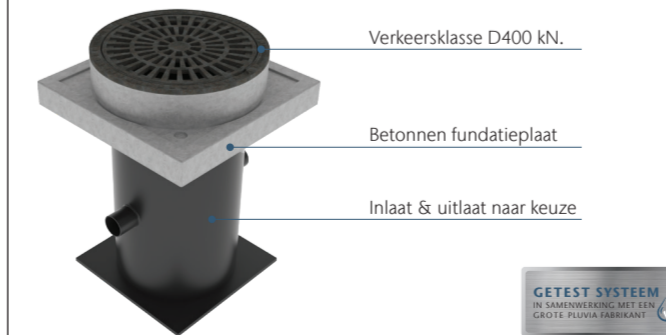

AFSCHIEDERSYSTEMEN • POMPTECHNIEK • WATERBEHEERSING • RIOLERINGSONDERDELEN

AFSCHIEDERSYSTEMEN • POMPTECHNIEK • WATERBEHEERSING • RIOLERINGSONDERDELEN

Overname of vermenigvuldiging van de inhoud van deze brochure is toegestaan onder voorbehoud van duidelijke bronvermelding. Prijzen per stuk excl. BTW en geldig zolang de voorraad strekt. Levering volgens onze voorwaarden (zie website), wijzigingen voorbehouden.

Overname of vermenigvuldiging van de inhoud van deze brochure is toegestaan onder voorbehoud van duidelijke bronvermelding. Prijzen per stuk excl. BTW en geldig zolang de voorraad strekt. Levering volgens onze voorwaarden (zie website), wijzigingen voorbehouden.



Afscheiders & Septic tanks

AQUAFIX MILIEU

Projectupdate uit eigen gemeente!



Aquafix heeft voor de volledige nieuwbouw van een tankstation in haar eigen gemeente de levering van alle slibvangputten en olie-/benzineafschers verzorgd.

De slibvangputten en olie-/benzineafschers dienen voor het afvangen van slib en zuiveren van oliehoudend water ten behoeve van de was- en tankplaats.



HDPE Integraal olieafscheider Clearo-G

4.02

Kunststof (HDPE) Slib-/olieafscheider.
In eigen fabriek gefabriceerd vlg. NEN-EN 858 voorzien van CE-markering en prestatieverklaring (DOP). De afscheider is in opdracht van Aquafix getest en goedgekeurd op werking en functionaliteit door erkend keuringsinstituut LGA TÜV-Rheinland te Würzburg. De behuizing van de afscheider is van 1e klas kwaliteit geëxtrudeerd HDPE, het binnenwerk van de afscheider is gefabriceerd van duurzaam KOMO gecertificeerd PE. Licht van gewicht, eenvoudig te plaatsen, duurzaam & onderhoudsvriendelijk! Optioneel leverbaar in klasse B125 kN. of D400 kN.

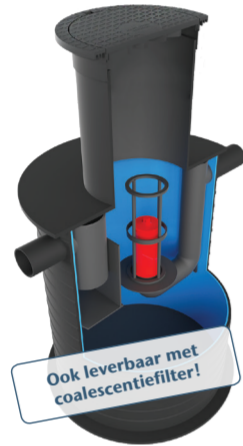

Ook leverbaar met coalescentiefilter!

Artikelnummer	Cap.	Inhoud slib	Deksel	Emissie	Actieprijs
20538100011A1	1½ l/s	600 ltr.	Klasse A	16 mg/l	€ 2.149,00



Betonnen Integraal olieafscheider Euromal

4.03

Betonnen Slib-/olieafscheider.
In eigen fabriek gefabriceerd vlg. NEN-EN 858 voorzien van CE-markering en prestatieverklaring (DOP). De afscheider is in opdracht van Aquafix getest en goedgekeurd op werking en functionaliteit door erkend keuringsinstituut LGA TÜV-Rheinland te Würzburg.

De afscheider is gefabriceerd van prefab gewapend beton C 60/75, milieuklasse XA3, omgevingsklasse EA3. Beton voorzien van KIWA-certificaat conform BRL 5070. Waterdichte verbinding tussen put en dekplaat d.m.v. mot/spie verbinding met meegeleverde rubber topning. Inwendig voorzien van 2 comp. oliebestendige coating. Standaard voorzien van automatische vlotterafsluiter. Het binnenwerk van de afscheider is gefabriceerd van duurzaam KOMO gecertificeerd PE. Optioneel leverbaar in klasse D400 kN.



Ook leverbaar met coalescentiefilter!

Artikelnummer	Cap.	Inhoud slib	Deksel	Emissie	Actieprijs
23038310011B1	1½ l/s	600 ltr.	Klasse B	16 mg/l	€ 2.129,00



HDPE Integraal vetafscheider Nero-G

4.04

Kunststof (HDPE) Slib-/vetafscheider.
In eigen fabriek gefabriceerd vlg. NEN-EN 1825 voorzien van CE-markering en prestatieverklaring (DOP). De afscheider is in opdracht van Aquafix getest en goedgekeurd op werking en functionaliteit door erkend keuringsinstituut LGA TÜV-Rheinland te Würzburg. De behuizing van de afscheider is van 1e klas kwaliteit geëxtrudeerd HDPE, het binnenwerk van de afscheider is gefabriceerd van duurzaam KOMO gecertificeerd PE.

Licht van gewicht, eenvoudig te plaatsen, duurzaam & onderhoudsvriendelijk! Optioneel leverbaar in klasse B125 kN. of D400 kN.

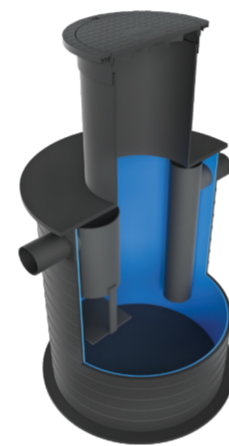

Artikelnummer	Cap.	Inhoud slib	Deksel	Emissie	Actieprijs
20528100020A1	2 l/s	200 ltr.	Klasse A	22 mg/l	€ 1.189,00



Aquafix Alarm type AQ-COMB

4.05

Aquafix AQ-COMB Alarm

Het nieuwe Aquafix AQ-COMB alarm is speciaal ontwikkeld voor zowel olieafschers als vetafschers. Bij het gebruik van dit alarm voldoet uw olieafscheider aan de eisen van de NEN-EN 858-norm. Deze norm stelt dat olieafscheider voorzien moeten zijn van een alarmsignalering.

Flexibele installatie

De sensor wordt standaard geleverd met een kabellengte van 5 meter. Met de meegeleverde kabellas kan deze eenvoudig worden verlengd tot maximaal 200 meter, waardoor het systeem geschikt is voor uiteenlopende toepassingen.

Eenvoudig uit te breiden én toekomstgericht

Het Aquafix AQ-COMB alarm is flexibel uit te breiden met extra functies, zoals een hoogwatersensor en een slibsensor, zonder dat de besturingskast vervangen hoeft te worden. Dit maakt het systeem zowel duurzaam als kostenefficiënt.

Optioneel

- Buitenopstellingskast t.b.v. besturingskast

Vraag onze verkoopafdeling naar de mogelijkheden!



Septic tank kunststof rondmodel

4.06

Robuust model Septictank van kunststof, rond model met een beperkte inbouwdiepte. Eenvoudig en snel te plaatsen (zie meegeleverde handleiding). Toepassing bij o.a. bouwplaatsen, boswachtershuisjes & volkstuinen.



Artikelnummer	Inhoud	Actieprijs
4101000100	1000 ltr	€ 599,00
4101000150	1500 ltr	€ 649,00

Septic tank PE rechthoekig model

4.07

Robuuste kunststof septische put.
Septic tank PE rechthoekig robuust model, met beperkte inbouwdiepte. Zeer geschikt voor toepassing op o.a. bouwplaatsen, boswachtershuisjes, brugwachtershuisjes en volkstuinen.

Deze septic tank is licht van gewicht en eenvoudig te plaatsen vlg. meegeleverde inbouw- en gebruiksvorschriften.

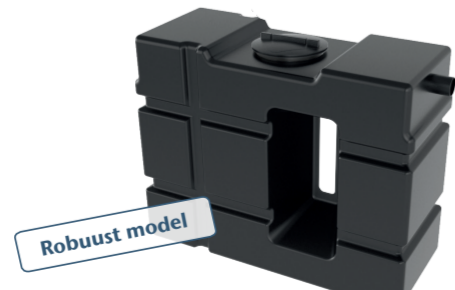

Artikelnummer	Inhoud	Actieprijs
4101100100	1000 ltr	€ 649,00
4101100150	1500 ltr	€ 699,00

Septic tank PE rechthoekig model type GR

4.08

Septic tank PE rechthoekig robuust model, met instelbare inbouwdiepte, zeer geschikt voor toepassing op o.a. bouwplaatsen, boswachtershuisjes, brugwachtershuisjes en volkstuinen.

Deze septic tank is licht van gewicht en eenvoudig te plaatsen vlg. meegeleverde inbouw- en gebruiksvorschriften.

Deze septic tank is voorzien van instelbare schachten met deksels voor eenvoudig altijd de juiste inbouwdiepte.



Artikelnummer	Inhoud	Actieprijs
410105077	2000 ltr	€ 999,00
410105076	3000 ltr	€ 1.249,00

AFSCHIEDERSYSTEMEN • POMPTECHNIEK • WATERBEHEERSING • RIOLERINGSONDERDELEN

Overname of vermenigvuldiging van de inhoud van deze brochure is toegestaan onder voorbehoud van duidelijke bronvermelding. Prijzen per stuk excl. BTW en geldig zolang de voorraad strekt. Levering volgens onze voorwaarden (zie website), wijzigingen voorbehouden.



IBA systemen

AQUAFIX MILIEU

IBA systeem klasse I

5.01

IBA Systeem klasse I / Septic tank conform Lozingenbesluit.
Nieuw robuust model uit eigen fabriek.

- Inhoud 6.000 liter
- Voorzien van CE-Markering
- Uitvoering vlg. NEN-EN 12566-1
- Materiaal hoogwaardig HDPE
- Snel en eenvoudig te plaatsen
- Uitgebreide handleiding
- Opzetstukken tegen meerpijs



Artikelnummer	Actieprijs
430853060F	€ 2.299,00 p/st

IBA systeem beton klasse I

5.02

IBA Systeem klasse I / Septic tank conform Lozingenbesluit.

- Inhoud 6.000 liter
- Materiaal: Prefab beton
- Verkeersbelasting: voetgangers
- Systeem bestaat uit: 2x 3.000 liter tanks
- Aansluiting: in- / uitlaat Ø160 mm
- Uitwendige diameter: 2x Ø1700 mm H = 1745 mm
- Maximaal gewicht: 2x ca. 2280 kg

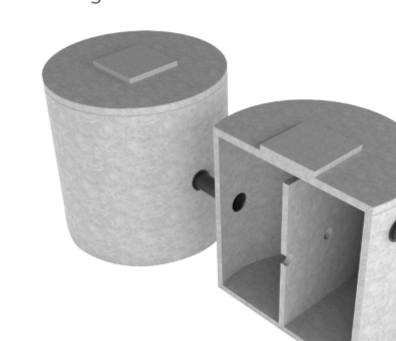

Artikelnummer	Actieprijs
4258510699	€ 2.099,00 p/st

Septic tank / IBA I (VST) zwaar verkeer

5.03

De Aquafix Impress VST is onze verbeterde septic tank / IBA I systeem.

- Inhoud 6.000 liter
- Materiaal: Prefab gewapend beton
- Verkeersbelasting: D400 kN.
- Systeem bestaat uit: 2x 3.000 liter tanks
- Aansluiting: in- / uitlaat Ø160 mm
- Uitwendige diameter: 2x Ø1740 mm H = 2655 mm
- Maximaal gewicht: 1x ca. 4985 kg, 1x ca. 5492 kg
- Leverbaar tot 10 i.e.



Artikelnummer	Actieprijs
42585530610D1	€ 5.499,00 p/st

IBA systeem klasse II

5.04

Een IBA klasse II, is een manier om huishoudelijk afvalwater te zuiveren. Dit systeem is verdeeld over drie compartimenten, en werkt door bezinking en afbraak van organisch materiaal onder aerobe (zuurstof) omstandigheden. Tank 1, de voorbezinker, tank 2 de beluchter en tank 3 het nabezinkcompartiment.

Standaard uitvoering geschikt tot 5 i.e.

- Inhoud 4.500 liter
- Materiaal: PE
- Verkeersbelasting: voetgangers
- Systeem bestaat uit: 3x 1.500 liter tanks
- Voorzien van: beluchtingspomp, 230V.
- Aansluiting: in- / uitlaat Ø160 mm
- Uitwendige maatvoering: 3300 x 1350 x 1570 mm
- Leverbaar tot 12 i.e.



Artikelnummer	Actieprijs
4308930053	€ 4.499,00 p/st

IBA systeem klasse III

5.05

De intelligente besturingseenheid van het AquaEasyOne systeem bewaakt permanent het niveau van de IBA. Zodra het systeem een lage instroom detecteert, schakelt het systeem over naar de besparingsmodus. Minimaliseert het stroomverbruik tot maar liefst 75%! De AquaEasyOne heeft zijn werking bewezen bij onder- en overbelasting in een gecertificeerde testomgeving. Het instromende afvalwater komt onder vrij verval rechtstreeks in de biologische zone van het IBA-systeem terecht. In deze zone wordt de hele tank continu belucht, waardoor de micro-organismen direct geactiveerd worden. Dit zorgt ervoor dat het biologische zuiveringsproces onmiddellijk begint zodra het afvalwater binnenkomt, zonder dat er tijd verloren gaat. Hierdoor wordt het afvalwater snel en efficiënt gezuiverd door de actieve bacteriën.

Standaard uitvoering geschikt tot 5 i.e.

- Inhoud 3.750 liter
- Materiaal: PE
- Verkeersbelasting: voetgangers
- Systeem bestaat uit: 1x 3.750 liter tank
- Aansluiting: in- / uitlaat Ø 110 mm
- Uitwendige maatvoering: 2280 x 1755 x 2200 mm
- Standaard leverbaar tot 19 i.e.
- In opstelling met meerdere tanks leverbaar tot 150 i.e.

Optioneel

- Buitenopstellingskast t.b.v. besturingskast
- Uitvoering met afdekking verkeersklasse B125 kN
- Uitvoering met afdekking verkeersklasse D400 kN
- Slangenset lengte 20 meter

Artikelnummer	Actieprijs
430106212	€ 5.999,00 p/st

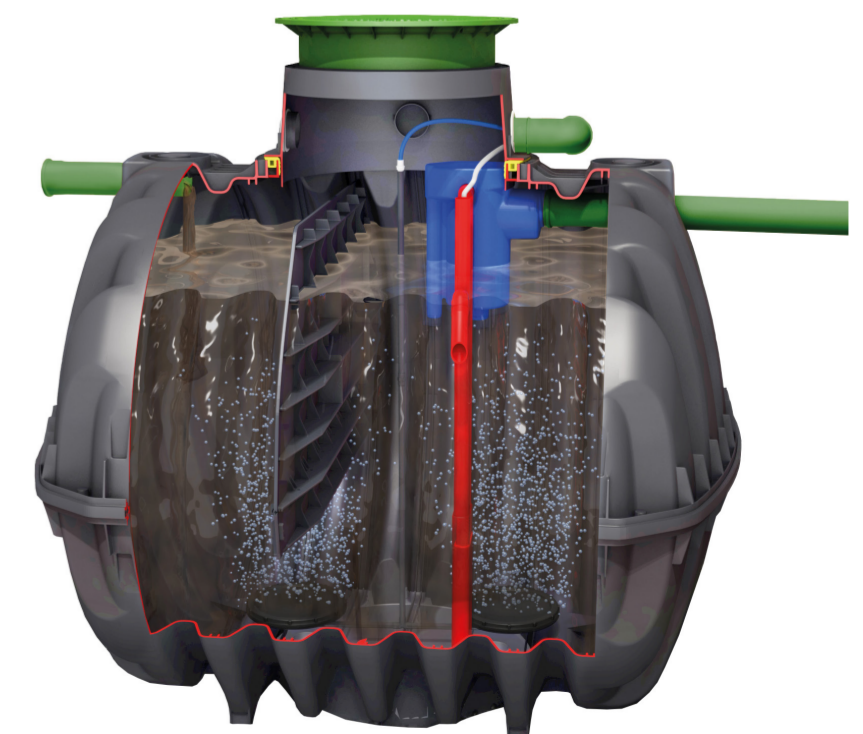

AFSCHIEDERSYSTEMEN • POMPTECHNIEK • WATERBEHEERSING • RIOLERINGSONDERDELEN

Overname of vermenigvuldiging van de inhoud van deze brochure is toegestaan onder voorbehoud van duidelijke bronvermelding. Prijzen per stuk excl. BTW en geldig zolang de voorraad strekt. Levering volgens onze voorwaarden (zie website), wijzigingen voorbehouden.

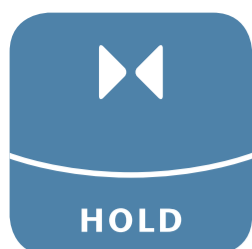

Waterbeheersing

AQUAFIX MILIEU

Riool terugslagklep type BTK-G

6.01

Geschikt voor wandmontage.
Terugslagklepbehuizing hoogwaardig 1e klas HDPE, ballast gewicht & as RVC, afdichting EPDM rubber.



Diameter	Artikelnummer	Actieprijs
100 mm	670BTK0100G	€ 105,00 p/st
125 mm	670BTK0125G	€ 108,00 p/st
150 mm	670BTK0150G	€ 125,00 p/st
200 mm	670BTK0200G	€ 147,00 p/st
250 mm	670BTK0250G	€ 169,00 p/st
300 mm	670BTK0300G	€ 209,00 p/st
400 mm	670BTK0400G	€ 279,00 p/st
500 mm	670BTK0500G	€ 349,00 p/st

Grotere en overige diameters op aanvraag

Riool terugslagklep type BTK-S

6.02

Voorzien van spie geschikt voor montage op pvc/pe buis (excl. mof).
Terugslagklepbehuizing hoogwaardig 1e klas HDPE, ballast gewicht & as RVC, afdichting EPDM rubber.



Diameter	Artikelnummer	Actieprijs
110 mm	670BTK0100S	€ 154,00 p/st
125 mm	670BTK0125S	€ 177,00 p/st
160 mm	670BTK0150S	€ 192,00 p/st
200 mm	670BTK0200S	€ 216,00 p/st
250 mm	670BTK0250S	€ 255,00 p/st
315 mm	670BTK0300S	€ 299,00 p/st
400 mm	670BTK0400S	€ 398,00 p/st
500 mm	670BTK0500S	€ 503,00 p/st

Grotere en overige diameters op aanvraag

Riool terugslagklep type BTK-BS

6.03

Voorzien van spie geschikt voor montage in betonbuis of spiro(sol)buis.
Terugslagklepbehuizing hoogwaardig 1e klas HDPE, ballast gewicht & as RVC, afdichting EPDM rubber.



Diameter	Artikelnummer	Actieprijs
250 mm	670BTK0250BS	€ 356,00 p/st
300 mm	670BTK0300BS	€ 405,00 p/st
400 mm	670BTK0400BS	€ 503,00 p/st
500 mm	670BTK0500BS	€ 643,00 p/st

Grotere en overige diameters op aanvraag



Pomptechniek & regenwaterhergebruik

AQUAFIX MILIEU

PE pompput

7.01

PE pompput met ingebouwde dompelpomp.
Toepasbaar bij o.a. laadkuiten en terrassen. Geschikt voor het verpompen van hemelwater en water van douches en wastafels. PE put Ø630 mm, standaardhoogte 1250 mm.

Standaard inbouwdiepte T1 = 500 mm, T2 = 500 mm. Inlaat Ø110 mm, uitlaat Ø63 mm. Kabeldoorvoer standaard Ø63 mm. Standaard levering met kunststof deksel klasse A15 kN.

Optioneel leverbaar in klasse B125 kN of D400 kN. Standaard voorzien van RVS pomp type TCV408WA max. cap. 20,4 m³/u, max. opvoerhoogte 11,0 m.w.k., 230 Volt 1 fase (voorzien van vlotter voor aan & uit).

- Optioneel
- BEGU klasse D400 kN
- Aansturing door middel van schakelkast



Actieprijs
€ 1.499,00 p/st

Betonnen pompput

7.02

Betonnen pompput, voorzien van ingebouwde vuilwater gietijzeren dompelpomp, voetbocht, balkeerlepel, rvs geleidestangen & rvs hijsketting.

Put diameter uitwendig Ø1240 mm, hoogte uitwendig 1585 mm, aansluiting inlaat Ø125, uitlaat Ø63 mm, kabeldoorvoer Ø63 mm, mangat Ø600 mm, standaard deksel geschikt voor verkeersklasse B125 kN.

Standaard voorzien van GY pomp type ATP48V152WA max. cap. 26,0 m³/u, max. opvoerhoogte 11,5 m.w.k., 230 Volt 1 fase (voorzien van vlotter voor aan & uit).

- Optioneel
- BEGU klasse D400 kN.
- Aansturing door middel van schakelkast

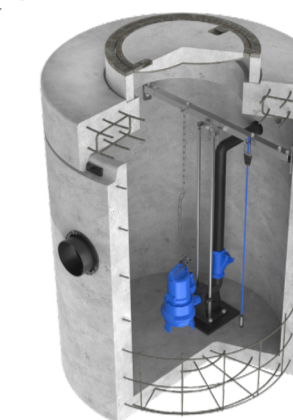

Actieprijs
€ 3.249,00 p/st

Betonnen pompput met stekken

7.03

Betonnen pompput voorzien van stekken met ingebouwde dompelpomp.

Betonnen pompput voorzien van stekken (16 x Ø10 lengte 350 mm) met ingebouwde dompelpomp, toepasbaar bij o.a. parkeergarages, laadkuiten en kelders. Betonnen put uitwendig 1000x1000 mm (inwendig 800 x 800 mm) standaardhoogte 1200 mm, standaard inbouwdiepte T1 = 500 mm, T2 = 500 mm inlaat Ø160 mm, uitlaat Ø63 mm, kabeldoorvoer standaard Ø63 mm. Standaard voorzien van een ingebouwde dompelpomp type ATP48V152WA 230Volt 11,5 m.w.k. Max cap 26m³/u – max. opvoerhoogte 14,5 m.w.k.

De pomp is voorzien van een balkeerlepel en is uitneembaar d.m.v. een voetbochtst. Exclusief afdekking en stortvoegband.

- Optioneel
- BEGU klasse D400 kN.
- Aansturing door middel van schakelkast



Actieprijs
€ 3.649,00 p/st

Spindelafsluiter ASG-G

6.04

Spindelafsluiter in eigen fabriek gefabriceerd uit 1e klas HDPE, versterkt met RVS 316L frame.



Zeer geschikt voor oppervlakte-, riol-, en proceswater. De afsluiter is dubbelkerend en geschikt voor een maximale werkdruk van 5 m.w.k. Standaard voorzien van een EPDM rubber, optioneel leverbaar met een NBR rubber.

De ASG-G is voorzien van een niet-stijgende spindel en geschikt voor handmatige of elektrische bediening.

Optioneel
Conische kop: € 39,00

Wandmontage MODEL-G	Artikelnummer	Actieprijs
ASG-G 110	670ASG0100G	€ 601,00
ASG-G 125	670ASG0125G	€ 609,00
ASG-G 160	670ASG0150G	€ 622,00
ASG-G 200	670ASG0200G	€ 657,00
ASG-G 250	670ASG0250G	€ 734,00



Grotere en overige diameters op aanvraag

Gietijzeren schuifafsluiter voorzien van flens

6.05

Incl. NBR afdichting.
Gietijzeren flens afsluiter gefabriceerd uit hoogwaardig nodulair gietijzeren, RVS 316 spindel en NBR afdichting. In- en uitwendig voorzien van epoxy coating 250µm.

- Optioneel
- Handwiel
- T-sleutel
- Aansluitset
- Spindelkap



Uitvoering	Artikelnummer	Actieprijs
DN50	380BKK0056	€ 82,00
DN65	380BKK0057	€ 82,00
DN80	380BKK0058	€ 88,50
DN100	380BKK0059	€ 141,00
DN125	380BKK0060	€ 212,00
DN150	380BKK0061	€ 225,50
DN200	380BKK0062	€ 355,00
DN250	380BKK0063	€ 475,00
DN300	380BKK0064	€ 774,00

Straatpot PE met GY deksel

6.06

Kunststof straatpot met deksel van gietijzer.
De hoogte is traploos instelbaar van 270 mm tot 420 mm voetmaat. Ø199 mm bovenmaat 149 x 149 mm. Geschikt als afdekking voor afsluiters van gas en water. Vlg. DIN 4059.



Artikelnummer	Actieprijs
8404059W	€ 39,95 p/st

Pomppunit type AquaStar

7.04

Afvalwater pomppunit met opgebouwde afvalwaterpomp, toepasbaar bij o.a. woonhuizen, woonboten en kelders.

Geschikt voor het verpompen van huishoudelijk afvalwater van toiletten, douches, wastafels enz. Wordt standaard geleverd met een schakelkast en alarmering.

De unit is gefabriceerd uit een slagvaste (PE) behuizing, L x B x H = 660 x 590 x 515 mm. Voorzien van een af fabriek opgebouwde vuilwaterpomp van roestvast staal of gietijzer. Daarnaast is de pomppunit voorzien van een af fabriek aangesloten besturingskast. Pomp voorzien van een vortexwaaijer met een doorlaat van 45 mm.

Onderstaande pomppunit voorzien van GY pomp, max. cap. 44,3 m³/u, max. opvoerhoogte 8,0 m.w.k.

- Levering inclusief:
- Balkeerlepel
- Pneumatische niveauschakeling
- Af fabriek ingeregelde schakelkast



Ook leverbaar als dubbel pompsysteem!

Artikelnr.	Uitvoering	Actieprijs
3509805400H	230 Volt	€ 2.499,00 p/st
3509805402H	400 Volt	€ 2.499,00 p/st

Aquafix bouwkundige pompinstallatie

7.05

Het Aquafix pompinstallatiesysteem voor bouwkundige putten geschikt voor zowel nieuwbouw als renovatie. Om hierbij een professioneel pompsysteem in te bouwen. Afhankelijk van de beschikbare ruimte, benodigde pompcapaciteit en de gewenste persleiding kan dit speciaal voor u geheel op maat worden gefabriceerd.

Vraag onze verkoopafdeling naar de mogelijkheden!

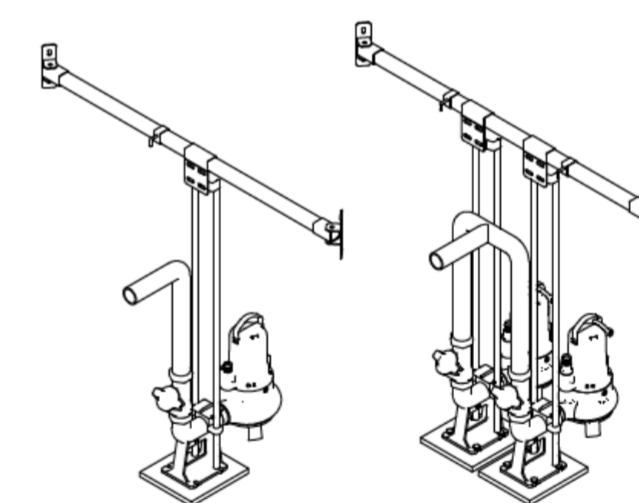

PE 100 drukbuis op rol

7.06

PE 100 drukbuis SDR 17 PN 10 op rol.

Vraag bij grote hoeveelheden om uw extra korting! Zowel rollen van 50 als 100 meter uit voorraad leverbaar!

Diameter	Art. nr. 50 mtr.	Rol 50 mtr.
63 mm	830259060	€ 4,49 p/m
75 mm	830259064	€ 6,39 p/m
90 mm	830259067	€ 8,99 p/m

Diverse in-house gefabriceerde projecten

6.07



Regenwaterhergebruik systeem t.b.v. tuinbesproeiing compleet

7.07

Regenwaterhergebruik systeem t.b.v. tuinbesproeiing bestaande uit een PE buffertank met een tankinhoud van 1500 liter voorzien van een filter welke geschikt is voor een dakoppervlak tot wel 350m². Optioneel tegen meerprijs verkrijgbaar tanks met grotere inhoud.

- Platin 1500 liter + beloopbaar deksel
- Filter 350m² hemelwater
- Tuinbesproeiing set

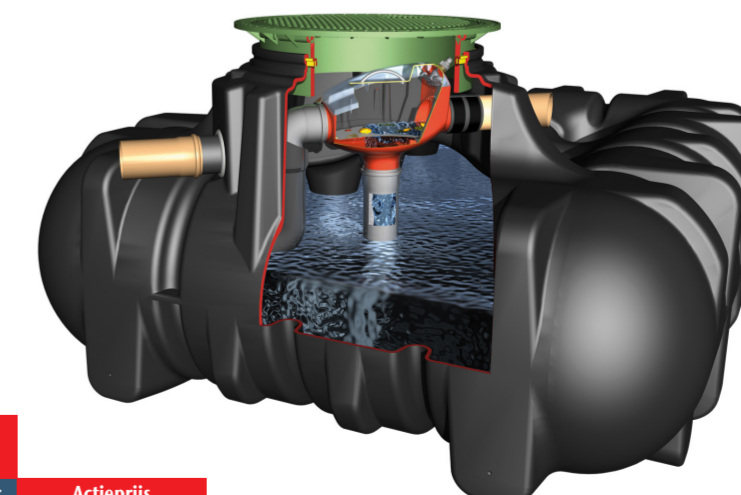

Extra scherp geprijsd!

Type	Artikelnummer	Actieprijs
Uitvoering 1500 liter + filter 350 m² + tuinbesproeiing set	740RHG00001	€ 2.222,00
Meerprijs uitvoering 3000 liter	740RHG00002	€ 500,00
Meerprijs uitvoering 5000 liter	740RHG00003	€ 900,00

Betonnen regenwaterbufferput

7.08

Prefab beton klasse C35/45 (EE3, XC4/XF1) model Refix ovaal model. Standaard verkeersklasse A15 kN. Tegen meerprijs klasse B125 kN leverbaar!

Optioneel
Aansluitdiameters tegen meerprijs leverbaar.



Bruto inh.	Afmeting in mm	Artikelnummer		Actieprijs vanaf
		A15	B125	
5000 ltr	2450 x 2200 x 1500	22514020500A	22514020500B	€ 2.349,00
7500 ltr	2450 x 2200 x 2160	22514020750A	22514020750B	€ 2.599,00
10.000 ltr	3300 x 2400 x 1970	22514021000A	22514021000B	€ 2.809,00
15.000 ltr	3400 x 2900 x 2330	22514021500A	22514021500B	€ 3.229,00
20.000 ltr	4400 x 3300 x 2100	22514022000A	22514022000B	€ 4.999,00

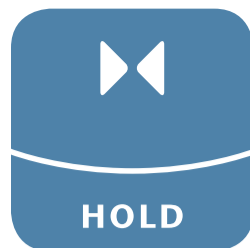
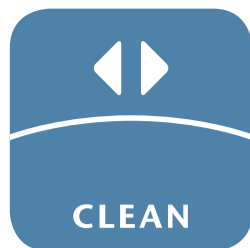
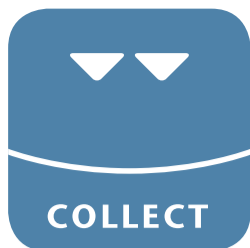

Overig

Aquafix inspectieputten, in onze eigen fabriek gefabriceerd

Put nr.	Put diameter [mm]	Hoogte [mm]	Aansluiting 1			Aansluiting 2			Aansluiting 3			Aansluiting 4		
			Diameter [mm]	Hoogte [mm]	Richting [uur]	Diameter [mm]	Hoogte [mm]	Richting [uur]	Diameter [mm]	Hoogte [mm]	Richting [uur]	Diameter [mm]	Hoogte [mm]	Richting [uur]
Inspectieput 01														
Inspectieput 02														
Inspectieput 03														
Inspectieput 04														
Inspectieput 05														
Inspectieput 06														
Inspectieput 07														
Inspectieput 08														
Inspectieput 09														



Uitvoering	Actieprijs
Ø600 x Hoogte 600 mm	€ 209,00 p/st
Ø800 x Hoogte 930 mm	€ 439,00 p/st

Aangelaste PE Spie Ø110 mm	€ 29,00
Aangelaste PE Spie Ø125 mm	€ 32,00
Aangelaste PE Spie Ø160 mm	€ 39,00
Aangelaste PE Spie Ø200 mm	€ 49,00
Aangelaste PE Spie Ø250 mm	€ 64,00
Aangelaste PE Spie Ø315 mm	€ 72,00

Optioneel

- Andere aansluitdiameters
- Fundatieplaat 900 x 900 x 120 mm
- Fundatieplaat 900 x 900 x 200 mm
- Putrand gietijzer/beton 740 x 740 x 170 mm
- Putrand gietijzer/beton 740 x 740 x 240 mm
- Opschrift in deksel naar keuze (regenwater, schoonwater, vuilwater)
- Opschrift in rand naar keuze (RW, VW)

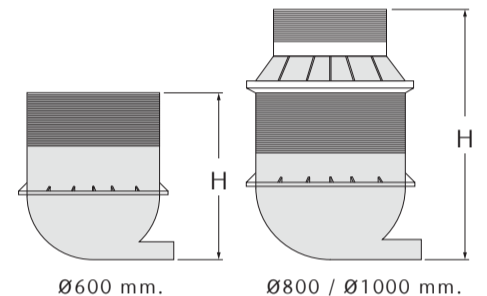
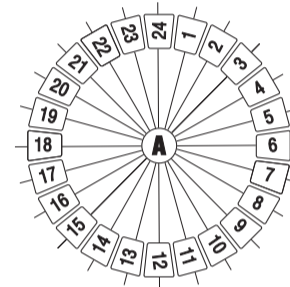

Andere hoogtes, aansluitdiameters en fundatieplaten en afdekkingen tegen meerprijs verkrijgbaar.

Watermeterput HDPE incl. afdekking

8.02

PE watermeterputten, in onze eigen fabriek gefabriceerd. Wij leveren standaardmodellen of maatproducten.

Standaard met kunststof deksel, tegen meerprijs leverbaar met aluminium afdekking.

Optioneel

- Aluminium luik op afschot
- Overige en meerdere aansluitdiameters tegen meerprijs leverbaar

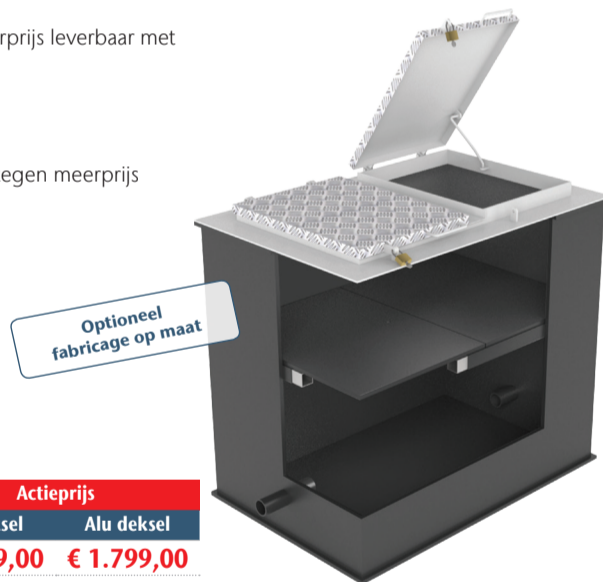

Optioneel fabricage op maat

Type	Uitw L x B x H	Actieprijs	
		PE deksel	Alu deksel
15QN03	900 x 800 x 950 mm	€ 1.199,00	€ 1.799,00
15QN06	1200 x 800 x 950 mm	€ 1.449,00	€ 2.099,00
15QN10	1500 x 800 x 950 mm	€ 1.649,00	€ 2.399,00

Watermeterput beton type Prefix

8.03

Watermeterput, prefab beton voorzien van aluminium regendeksel (loopverkeer) vzw scharniering en mogelijkheid voor hangslot.

Voorzien van 2x aansluiting d.m.v. rubber manchet Ø50, 63, 75, 90 of 110 mm

Optioneel

- Gemonteerde gietijzeren traptreden
- Overige en meerdere aansluitdiameters tegen meerprijs leverbaar

Aluminium deksel
Optioneel: met afschot

PE vorst- / binnendeksel

Prefab beton

Div. diam. aansluitingen d.m.v. rubber manchet

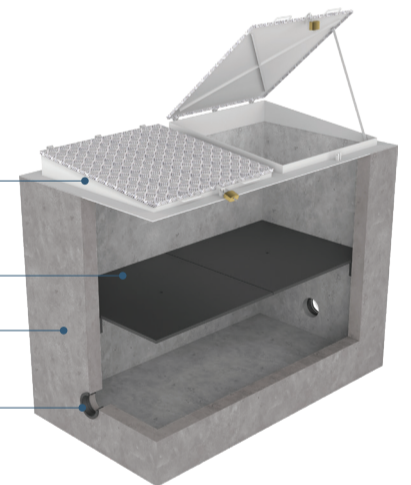

Type	Uitw L x B x H	Actieprijs			
		75078	820 x 620 x 680 mm	€ 1.039,-	75136
75100	1000 x 1000 x 1160 mm	€ 2.594,-	75220	2200 x 1200 x 1160 mm	€ 3.959,-
75120	1200 x 1200 x 1180 mm	€ 3.119,-	75350	3500 x 1100 x 1560 mm	€ 7.279,-

Kabeltrekputten van hoogwaardig HDPE

8.04

Kabeltrekput in eigen huis gefabriceerd van 1e klas kwaliteit HDPE. Standaard voorzien van composiet putafdekking verkeersklasse B125 kN. Standaard zijn putten blind, tegen kleine meerprijs te voorzien van ingelaste spie-aansluitingen of aansluitrubbers.

Optioneel: Afdichtingsrubber t.b.v. afdekking.

Type	Afmeting	Artikelnummer	Actieprijs
Fixbox H1	uitw. 400 x 400 x 400 mm	547KTP00001	€ 449,00
Fixbox H2	uitw. 500 x 500 x 500 mm	547KTP00002	€ 499,00
Fixbox H3	uitw. 600 x 600 x 600 mm	547KTP00003	€ 599,00
Fixbox H4	uitw. 700 x 700 x 700 mm	547KTP00004	€ 699,00

Aangelaste PE Spie Ø 63 mm	€ 25,00
Aangelaste PE Spie Ø 75 mm	€ 26,00
Aangelaste PE Spie Ø 90 mm	€ 27,00
Aangelaste PE Spie Ø110 mm	€ 29,00
Aangelaste PE Spie Ø125 mm	€ 32,00
Aangelaste PE Spie Ø160 mm	€ 39,00

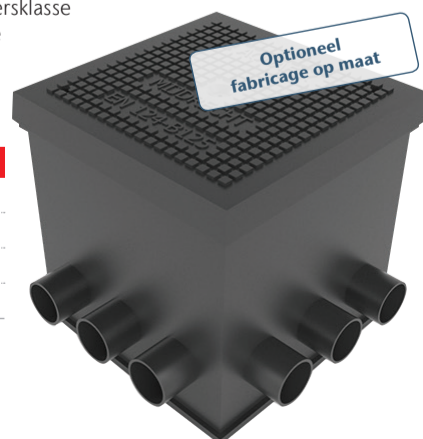

Optioneel fabricage op maat

Kabeltrekputten gefabriceerd van prefab beton

8.05

Kabeltrekput gefabriceerd uit prefab beton, kwaliteit C28/35, Milieuklasse XC4. Standaard voorzien van een composiet putafdekking geschikt voor verkeersklasse B125 kN.

De putten zijn standaard blind maar tegen meerprijs kunnen wij op nagenoeg elke positie een aansluiting inboren en een rubber manchet plaatsen.

Type	Afmeting	Artikelnummer	Actieprijs
Fixbox B1	uitw. 800 x 800 x 780 mm	547KT800001	€ 699,00
Fixbox B2	uitw. 800 x 800 x 920 mm	547KT800002	€ 799,00

Aansluiting inboren incl. manchet Ø 63 mm	€ 69,95
Aansluiting inboren incl. manchet Ø 75 mm	€ 79,95
Aansluiting inboren incl. manchet Ø 90 mm	€ 89,95
Aansluiting inboren incl. manchet Ø110 mm	€ 99,95

